

VISIONNEZ NOTRE
VIDÉO D'INSTALLATION
CHECK OUT THE
INSTALLATION VIDEO

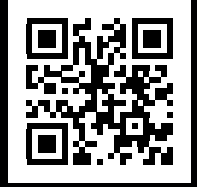

GUIDE D'INSTALLATION INSTALLATION GUIDE

GARAGE 
PAR / BY RIALUX

KIT D'ASSEMBLAGE

ASSEMBLY KIT

GARAGE X
PAR / BY RIALUX

DIMENSION DES PANNEAUX: 14 X 47 3/4"
DIMENSION PER PANEL: 14 X 47 3/4"

COUVRE 32 PI.CA
COVERS 32 SQ.FT

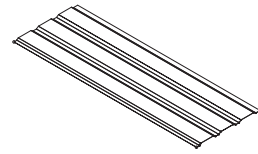

PANNEAU / PANEL X 7

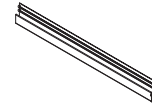

MOULURE / TRIM X 7



VIS / SCREW X 25

EXEMPLE D'UN MUR DE 32 PI.CA EXAMPLE OF A 32 SQ.FT WALL

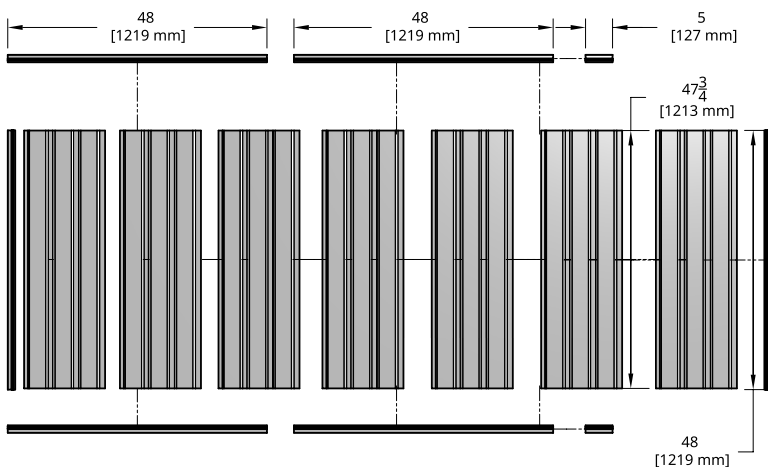
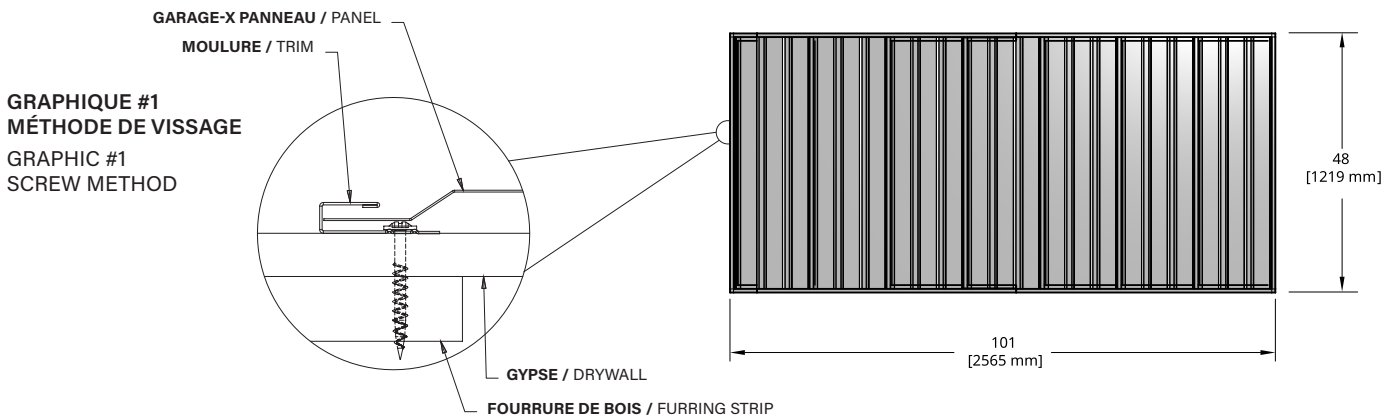

COUPE / CUT

SI AJUSTEMENTS NÉCESSAIRES:
COUPER LA MOULURE ET/OU PANNEAU
SELON LA LARGEUR TOTAL DU MUR
DÉSIRÉ

IF ADJUSTMENTS ARE NEEDED:
CUT TRIM AND/OR PANEL ACCORDING
TO LENGTH OF DESIRED WALL



OUTILS REQUIS REQUIRED TOOLS

1. Niveau / Level
2. Détecteur de montant / Stud finder
3. Ruban à mesurer / Measuring tape
4. Cisailles / Snip cutter
5. Couteau de précision X-ACTO / X-ACTO knife
6. Lunette de sécurité / Safety Goggles
7. Gants / Gloves
8. Perceuse / Drill
9. Vis / Screws

ÉTAPES D'INSTALLATION

INSTALLATION STEPS

TÉLÉCHARGEZ NOTRE
GUIDE D'INSTALLATION
DOWNLOAD THE
INSTALLATION GUIDE



EXEMPLE D'UN MUR DE 48" DE HAUT EXAMPLE OF A 48" HIGH WALL



- 1** Localiser les montants avec le détecteur de montant. Débuter et terminer sur un montant. Marquer avec l'aide d'un niveau.
Locate horizontal furring strips or studs with stud finder. Start and end on studs. Mark along length with level

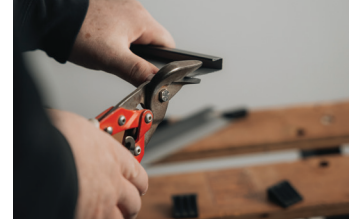
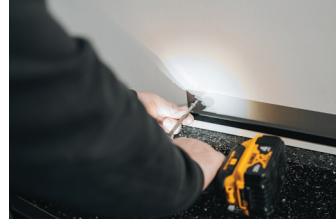

- 2** Installer la moulure de départ à la hauteur désirée. Mettre à niveau et visser dans chaque montant. (voir graphique #1) Mesurer et couper à l'aide de cisailles si des ajustements sont nécessaires. Install bottom starter trim at desired height. Level and screw at every stud. (see graphic #1) Measure and cut with snip if adjustments are needed.



- 3** Mettre à niveau et installer la moulure sur le côté de départ. Fixer la moulure de départ à l'aide d'une vis.
Install one side trim level and screw in place. Screw starter trim into place.



- 4** Marquer avec l'aide d'un niveau. Installer la moulure de finition au haut de votre mur désiré. Fixer la moulure de finition à l'aide d'une vis.
Mark with level. Install finishing trim on top of desired wall. Screw finishing trim into place.



- 5** Glisser les panneaux dans les moulures et visser chaque panneau.
Slide in panels and secure with screws.



- 6** Installer le dernier panneau. Marquer, couper le panneau si des ajustements sont nécessaires.
Install last panel. Mark, cut panel if adjustments are needed.

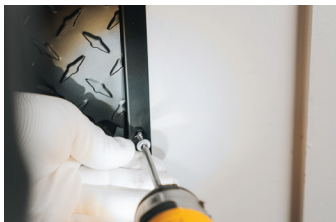

- 7** Installer la moulure sur le côté de finition et fixer à l'aide d'une vis.
Install finishing trim and secure with screw.

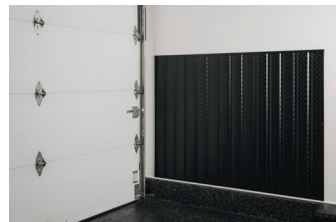

- 8** Les panneaux Garage-X sont résistants à l'eau. Ils peuvent être nettoyés avec un nettoyeur à haute pression ou avec un chiffon et un détergent doux.
The Garage-X panels are water resistant and can be washed or wiped with a soft detergent.

ÉTAPES D'INSTALLATION INSTALLATION STEPS

TÉLÉCHARGEZ NOTRE
GUIDE D'INSTALLATION
DOWNLOAD THE
INSTALLATION GUIDE



EXEMPLE D'UN MUR AVEC MOULURE DE TRANSITION EXAMPLE OF A WALL WITH TRANSITION TRIM



- 1** Mettre à niveau et installer la moulure sur le côté de départ.
Fixer la moulure de départ à l'aide d'une vis.
Install one side trim level and screw in place.
Screw starter trim into place.

- 2** Installer la moulure de transition et fixer à l'aide d'une vis.
Mesurer et couper à l'aide de cisailles si des ajustements
sont nécessaires. Install bottom starter trim at desired height.
Level and screw at every stud. (see graphic #1)
Measure and cut with snip if adjustments are needed.

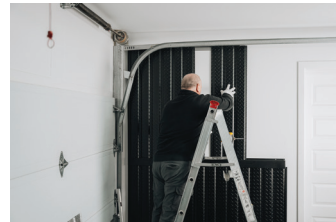

- 3** Marquer avec l'aide d'un niveau.
Installer la moulure de finition au haut de votre mur désiré.
Fixer la moulure de finition à l'aide d'une vis.
Mark with level. Install finishing trim on top of desired wall.
Screw finishing trim into place.

- 4** Glisser les panneaux dans les moulures
et visser chaque panneau. Mettre les panneaux à niveau.
Slide in panels and secure with screws.
Level panels.



- 7** Installer le dernier panneau. Installer la moulure sur le côté
de finition et fixer à l'aide d'une vis. Mesurer et couper à l'aide
de cisailles si des ajustements sont nécessaires.
Install the last panel and finishing trim. Secure with screw.
Measure and cut with snip if adjustments are needed.

- 8** Les panneaux Garage-X sont résistants à l'eau.
Ils peuvent être nettoyés avec un nettoyeur à haute pression
ou avec un chiffon et un détergent doux.
The Garage-X panels are water resistant and can be washed
or wiped with a soft detergent.

GARAGE X
PAR / BY RIALUX

GRGX.COM

